



## Anleitung SARS-CoV-2 Schnelltest als Selbsttest

Die im Folgenden beschriebenen Selbsttests sollen helfen, Infektionen unter Schüler\*innen frühzeitig zu erkennen und so Übertragungen an der Schule zu minimieren. Die Tests sind freiwillig. Allerdings sind Selbsttests nicht perfekt: nicht alle Infizierten werden mit dem Selbsttest erkannt. Deshalb müssen die AHA-L-Regeln unbedingt weiter eingehalten werden. Außerdem ist nicht jede Testperson mit positivem Selbsttest tatsächlich infiziert. Deswegen muss jeder positive Befund umgehend mit einem genaueren PCR-Test geprüft werden.

Der Abstrich erfolgt aus dem Nasenvorhof, die Auswertung kann selbstständig durchgeführt werden.

Bitte befolgt die angegebenen Schritte wie beschrieben:

### **Schritt 1: Platz vorbereiten**

Führe den Abstrich an einem möglichst sauberen Platz durch.

Benötigtes Material:

- ✓ Testkit bestehend aus Teststäbchen, Röhrchen (beinhaltet bereits die Pufferlösung), Verteilkappe und Testkassette
- ✓ Ein Papiertuch
- ✓ Desinfektionstuch für die abschließende Reinigung



Schnäuze Dich, falls notwendig und wasche die Hände gründlich oder desinfiziere sie.

### **Schritt 2: Material vorbereiten**

- ✓ Entnehme die Testkassette aus der Verpackung.
- ✓ Lege das Röhrchen mit Pufferlösung und Spenderkappe bereit
- ✓ Öffne die Verpackung des Stäbchens mit dem Tupfer an der Griffseite und nimm es aus der Packung, ohne den Tupferkopf zu berühren
- ✓ Lege ein Papiertuch bereit



## Anleitung SARS-CoV-2 Schnelltest als Selbsttest

### Schritt 3: Nasenabstrich entnehmen

Hierfür muss zunächst ggfs. die Maske abgenommen werden.

Neige den Kopf leicht nach hinten und führe den Tupfer

ca. 2cm tief in ein Nasenloch ein.

Drehe den Tupfer anschließend viermal (ca. 15 sec.) hin und her und drücke währenddessen leicht in Richtung Nasenmitte (Nasenwand).

Wiederhole das mit dem gleichen Tupfer direkt im Anschluss auch im zweiten Nasenloch.

Setze anschließend die Maske wieder auf.

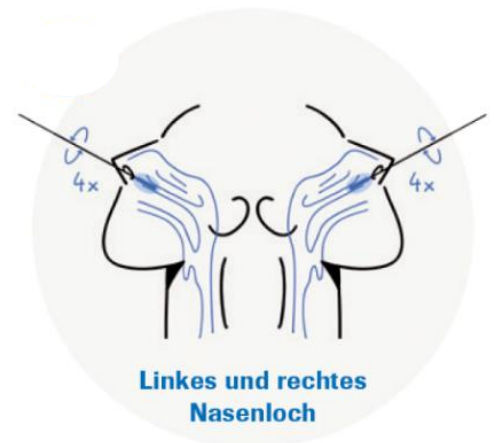

### Schritt 4: Tupfer in Röhrchen schwenken

Nimm das Röhrchen mit der Pufferlösung in die andere Hand und schiebe den Deckel nach oben ab. Stecke den Tupferkopf in das Röhrchen ohne dessen Außenseite mit dem Tupferkopf zu berühren. Schwenke den Tupferkopf in der Flüssigkeit ca. 10 mal (A) und drücke dabei seitlich auf das Röhrchen. Entferne den Tupfer unter leichtem Druck (B), um ihn auszudrücken, und lege ihn auf dem Papiertuch ab.

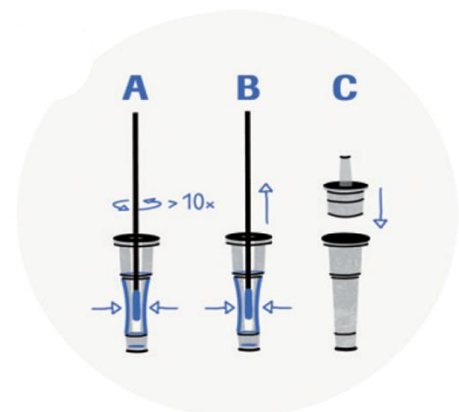



## Anleitung SARS-CoV-2 Schnelltest als Selbsttest

### Schritt 5: Tropfen auf Teststreifen geben

Setze die Spenderkappe auf das Röhrchen (C)

Gib anschließend vier Tropfen der Lösung in die Probenvertiefung der Testkassette.

Lass die Testkassette danach 15 Minuten liegen, sie darf solange nicht bewegt werden.

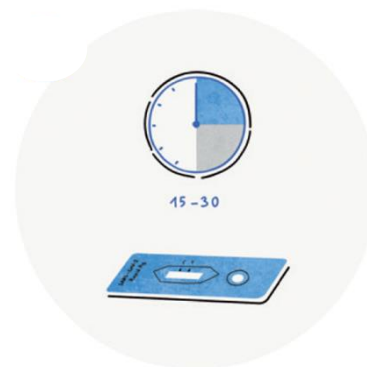
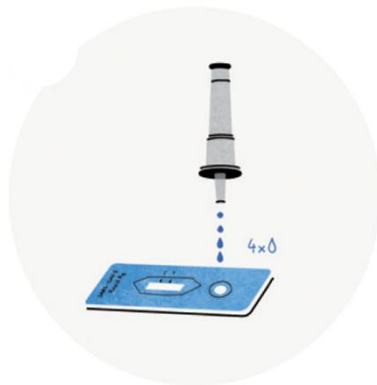

### Schritt 6: Ergebnis ablesen

Nach den 15 min. kann das Ergebnis direkt abgelesen werden  
(C=Kontrolllinie, T=Testlinie).

Strich nur bei C:

- Test ist negativ,
- Achtung: Kein sicherer Ausschluss einer Infektion.
- Bei COVID 19 Symptomen ist der Schulbesuch dennoch untersagt.

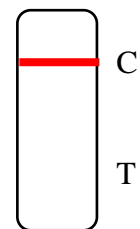

Strich bei C und T:

- Test ist positiv,
- weitere Schritte s.u. einleiten

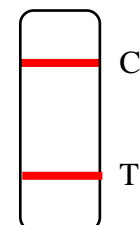

Strich nur bei T:

- Test ist ungültig und muss wiederholt werden

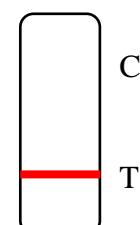



## Anleitung SARS-CoV-2 Schnelltest als Selbsttest

Keine Striche:

- Test ist ungültig und muss wiederholt werden

Gib das gesamte Material in eine gesonderte Plastiktüte, die verschlossen im Restmüll entsorgt wird. Wasche Deine Hände oder desinfiziere sie, lüftet den Raum und reinigt die Unterlage mit einem Desinfektionstuch.

### Vorgehen bei positivem Testergebnis:

- Schüler\*in soll eine FFP-2 Maske aufziehen, diese müssen im Testraum bereitliegen.
- Der oder die Schüler\*in wird in einen anderen, gut belüfteten Raum gebracht.
- Die Eltern werden telefonisch informiert, holen die oder den Schüler\*in ab bzw. der oder die Schüler\*in begibt sich selbständig nach Hause, öffentliche Verkehrsmittel dürfen nicht benutzt werden. In absoluten Ausnahmefällen: ÖPNV-Nutzung mit FFP-2-Maske und unter Wahrung der Abstands- und Hygieneregeln.
- Die betroffene Person und häusliche Kontaktpersonen müssen sich auf direktem Weg in die häusliche Isolation, bzw. Quarantäne begeben (laut Corona-Verordnung Absonderung). Andere Kontaktpersonen der Kategorie 1 und Cluster-Schüler werden vom Gesundheitsamt eingestuft.
- Die Dokumentation eines positiven Testergebnisses wird umgehend mit dem vorbereiteten Formular an das Gesundheitsamt der LHS Stuttgart gefaxt: 0711 216 9510328. Der/die Schüler/in erhält ebenfalls die Dokumentation.
- Zur Bestätigung des positiven Testergebnisses sollte vom Schüler/von der Schülerin bzw. den Eltern so bald wie möglich ein PCR-Test veranlasst werden. Die Teststellen sind zu finden unter <https://coronavirus.stuttgart.de/>

Ein **negativer PCR-Test** hebt den positiven Schnelltest auf. Bei einem **positiven PCR-Test** veranlasst das Gesundheitsamt die entsprechenden Quarantänemaßnahmen.